

# QUMO Libro Basic

Электронная книга



# ИНСТРУКЦИЯ ПО ЭКСПЛУАТАЦИИ

## ОБЩАЯ ИНФОРМАЦИЯ

Уважаемый покупатель, мы знаем, что у Вас был выбор и благодарим за то, что вы выбрали электронную книгу QUMO Libro Basic. Прежде чем начать эксплуатацию устройства, внимательно прочтите данное руководство, чтобы воспользоваться всеми возможностями книги и продлить срок ее службы.

Срок службы изделия составляет 3 года.

Гарантийный срок – 12 месяцев со дня покупки устройства. Пожалуйста, сохраняйте чек или гарантийный талон для подтверждения даты покупки при обращении с авторизованный сервисный центр QUMO.

Сохраните это руководство, чтобы обратиться к нему, если в будущем возникнет такая необходимость. Внешний вид изображенных на рисунках в руководстве книг и экранов меню может отличаться от вида существующих изделий, поскольку все иллюстрации даны на основе прототипов наших моделей. Если вы хотите соединить эту книгу с компьютером, то сначала подключите USB-кабель к компьютеру, а затем к книге. Если вам нужно отключить книгу от компьютера, то вначале следует отключить кабель от книги. Наша компания не несет ответственности за ущерб, причиненный в результате применения книги не по назначению. Поскольку определенные компоненты устройства могут занять некоторую область флэш-памяти, емкость свободной памяти может оказаться меньше заявленной.

### **ВНИМАНИЕ!**

- ✓ Ни в коем случае не отключайте книгу от компьютера в процессе чтения, записи или удаления файлов.
- ✓ Если книга не включается и не реагирует на заряд, перезагрузите ее, нажав тонким неострым предметом кнопку в гнезде RESET.

## Комплектность

1. Электронная книга	1 шт.
2. Кабель microUSB	1 шт.
3. Краткая инструкция	1 шт.
5. Гарантийный талон	1 шт.

## Возможности

- Слот для microSD/SDHC-карт
- Поддержка текстовых форматов: PDF, EPUB, FB2, TXT
- Автоматический режим просмотра текстовых файлов
- Сохранение/удаление закладок
- История просмотра последних файлов
- Поворот текста
- Изменение масштаба текста
- Поддержка оглавлений
- Воспроизведение изображений в форматах: JPG, BMP, GIF, PNG
- Автоматический режим просмотра изображений
- Поворот изображений
- Изменение масштаба изображений
- Сортировка файлов
- Автовыключение
- Копирование/удаление файлов без использования ПК
- Интерфейс USB 2.0 (подключение к ПК)
- Питание от встроенного аккумулятора
- Часы, календарь

## Технические характеристики

Дисплей	6 дюймов E Ink Pearl, 4:3
Разрешение дисплея	800x600 пикселей
Градации черного	16
Процессор	Boxchip E200
Операционная система	Linux
Постоянная память	4 ГБ
Слот для карт памяти	microSD до 32 ГБ (класс 2-10)
Тип передачи данных	USB 2.0
Аккумулятор	5 В, 0,8 А
Адаптер питания	220 В
Размер (длина x ширина x толщина)	164x110x8 мм
Масса	164 грамма
Цвет	черный

## Поддерживаемые форматы

Тип	Расширение	Максимальные характеристики
текст	.fb2	
	.txt	Кодировка: ANSI, Unicode, UTF-8
	.pdf	Версии 1.3/1.4/1.5/1.6
	.doc	
	.rtf	
	.epub	
	.djvu	
	.pdb	Нет поддержки ZUB, ZTXT
фото	.jpg	Разрешение: нет ограничений Исключения: прогрессивный JPG
	.bmp	Разрешение: 2,5 М
	.gif	Разрешение: 2,5 М
	.png	Разрешение: 2,5 М

## Общие указания по эксплуатации

Нижеследующие указания по эксплуатации предназначены для того, чтобы помочь вам правильно использовать книгу и сохранять ее в рабочем состоянии. Внимательно прочитайте этот раздел и строго следуйте приведенным в нем инструкциям.

- Книгу следует держать вдали от зон воздействия экстремальных изменений температур (выше 35° С и ниже 5° С), влаги и статического электричества.
- Не роняйте книгу на твердую поверхность, не вставляйте в нее посторонние предметы, не кладите на нее тяжелые предметы и не допускайте контакта книги с химикатами.
- Никогда не распыляйте на дисплей и корпус книги жидкости и моющие средства. Для ухода за книгой не используйте чистящие средства, содержащие спирт и аммиак.
- Избегайте попадания книги в зоны воздействия прямого света или излучающих тепло устройств; не помещайте книгу в пыльную или задымленную среду.
- Не разбирайте, не ремонтируйте книгу самостоятельно.
- Делайте копии файлов, хранящихся в памяти книги, поскольку наша компания не несет ответственности за любые потери таких данных.
- Не используйте книгу за рулем транспортного средства! Это может стать причиной ДДП.
- В целях охраны окружающей среды просим вас утилизировать упаковочные материалы, батареи и непригодные электронные продукты отдельно.

## Указания по эксплуатации аккумуляторной батареи

Для вывода аккумуляторной батареи на максимальную рабочую мощность и емкость, при первом ее использовании необходимо 3 раза полностью ее разрядить и 3 раза полностью зарядить, то есть последовательно выполнить 3 полных цикла разряда и заряда батареи.

Существует несколько вариантов заряда аккумуляторной батареи в зависимости от типа (модели) вашего устройства.

**Вариант 1:** Зарядка производится от устройства сетевого зарядного устройства с номинальными параметрами 220/5 В, 0.8 А, с USB-выходом (приобретается отдельно). Используется USB-microUSB кабель, входящий в комплект поставки.

**Вариант 2:** Зарядка АКБ производится от универсального сетевого зарядного устройства общего назначения с номинальными параметрами 220/5 В, 0.8 А, с micro USB-выходом. Это зарядное устройство в комплектность не входит и приобретается пользователем отдельно в торговой сети.

**Вариант 3:** Зарядку и подзарядку батареи возможно также производить через USB-кабель, входящий в комплект поставки Устройства, подключив его к разъему microUSB Вашего устройства и USB-разъему домашнего компьютера.

Время зарядки и подзарядки аккумуляторной батареи зависит от остаточного уровня заряда, типа и характеристик используемых батарей, вида и характеристик применяемого зарядного устройства, температуры окружающей среды и других факторов. По достижении полного заряда аккумуляторной батареи зарядка автоматически прекращается. Изготовитель рекомендует использовать при первой и последующих зарядках батареи сетевое зарядное устройство, а зарядку или подзарядку от USB-порта компьютера производить только в отдельных случаях, как временный или запасной вариант. Это обусловлено тем, что время зарядки от компьютера может существенно отличаться по сравнению со временем ее зарядки от сети, а степень ее зарядки может не достигать своей полноты, а иногда даже не позволять производить ее зарядку, что может негативно сказываться на общих эксплуатационных качествах аккумуляторной батареи и на сроках ее службы. Время работы устройства без подзарядки аккумуляторной батареи зависит от уровня ее заряда, от типа и характеристик батареи, функций и режимов, используемых потребителем при работе устройства, температуры окружающей среды, правильности введения батареи в эксплуатацию и других факторов. При правильной эксплуатации батареи и средней интенсивности ее использования, срок ее службы может достигать до двух и более лет и до 400 циклов разрядки, однако, надо учитывать, что со временем работоспособность аккумуляторной батареи постепенно естественным образом снижается, поэтому заряжается она все дольше и дольше, а время ее работы без подзарядки сокращается. Это нормально.

### **Зарядка аккумулятора:**

- Заряжайте батарею при комнатной или близкой к ней температуре.
- При зарядке/подзарядке батареи заряжайте ее полностью: неполная зарядка батареи снижает ее ресурс.
- Не заряжайте полностью заряженные батареи, так как при этом возможно снижение их емкости или их повреждение. Также не следует заряжать батарею более 12 часов подряд.
- В процессе текущей эксплуатации рекомендуется заряжать батарею только после появления на ЖК-дисплее Вашего устройства индикации значка питания с одним делением (значок ) , если регулярно заряжать, частично разряженные батареи, их емкость может снизиться.
- Не следует оставлять батарею подключенной к зарядному устройству на срок более 12 часов, поскольку избыточная зарядка может сократить срок службы.
- Не пытайтесь использовать для зарядки батареи и питания устройства любые другие блоки питания, кроме рекомендованных изготовителем Вашего устройства. Использование другого сетевого зарядного устройства может привести к повреждению Вашего устройства или порче аккумуляторной батареи.
- Технические характеристики батареи таковы, что сразу после покупки и после длительного хранения зарядка батареи сразу на полную мощность невозможна.

- Если полностью заряженную батарею не использовать в работе, она со временем разряжается. Если батарея не использовалась в течение длительного срока, емкость ее понижается.
- Избегайте воздействия на батарею температур ниже  $-10^{\circ}\text{C}$  или выше  $+45^{\circ}\text{C}$ .

### **Меры предосторожности:**

- Запрещается использовать неисправные зарядные устройства и аккумуляторные батареи.
- Зарядные устройства и батареи следует использовать только по их прямому назначению.
- Запрещается разбирать, модифицировать или нагревать аккумуляторные батареи и сетевые зарядные устройства, а также вызывать короткое замыкание на их контактах.
- Не допускается отрезать, повреждать, срывать, модифицировать кабель сетевого зарядного устройства или USB-кабель, а также зажимать их или ставить на них тяжелые предметы. Любые подобные действия могут вызвать короткое замыкание и привести к пожару или поражению электрическим током.
- Используйте только штатные и рекомендованные изготовителем Вашего устройства аккумуляторные батареи, зарядные устройства, кабели. Использование любых других комплектующих, аксессуаров и принадлежностей, кроме входящих в комплектность Вашего устройства или рекомендованных для данного оборудования его изготовителем, может привести к поломке Вашего устройства, травме и представлять угрозу безопасности.
- Запрещается использовать батареи с истекшим сроком службы (годности).
- Запрещается нагревать батарею или бросать ее в огонь – она может взорваться.
- Запрещается использование батареи и зарядного устройства в условиях повышенной влажности, например, в ванной комнате.
- Не допускайте падения батареи, а также значительных механических воздействий на батарею, которые могут привести к повреждению ее корпуса. Это может вызвать утечку электролита и привести к травмам, порче или взрыву аккумуляторной батареи и Вашего устройства.

### ***Указания по эксплуатации карты памяти***





- Устанавливайте карту памяти только правильной стороной! Не прилагайте усилия, если карта не входит в слот. Это может привести к повреждению как карты памяти, так и самого слота.
- Не допускайте попадания в разъемы карты памяти посторонних предметов, а также жидкости и пыли. Это может привести к повреждению как самого разъема, так и книги в целом.
- Если операционной системе не удастся распознать карту памяти, попробуйте извлечь ее и установить снова. Избегайте прикосновения к контактам. Разряд статического электричества может удалить данные на карте памяти.
- Не извлекайте карту памяти в процессе ее работы (во время чтения, копирования и воспроизведения файлов непосредственно с карты). Это может привести к потере данных, выходу карты из строя, некорректной работе самого устройства.
- Не используйте карту памяти при высокой температуре.
- Берегите карту памяти от жидкости и эрозийных материалов.
- Берегите карту памяти от воздействия интенсивного электромагнитного излучения.

### ***Указания по работе с разъемами***

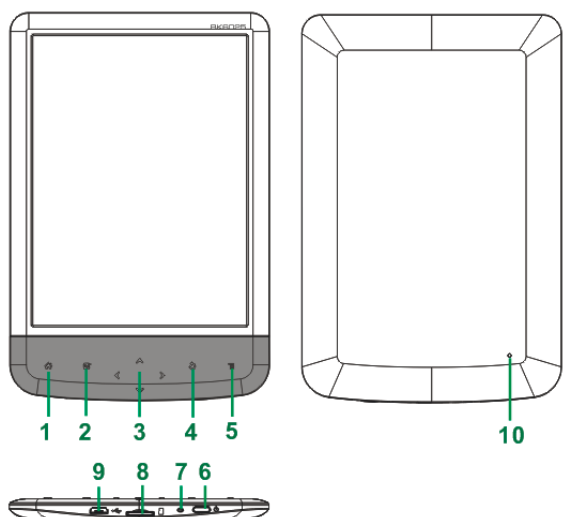
- Не применяйте силу при подключении в разъемы внешних устройств. Это может привести к повреждению контактов.
- Не допускайте попадания в разъемы посторонних предметов, а также жидкости и пыли. Это может привести к повреждению как самого устройства, так и книги в целом.
- Перед подключением убедитесь, что штекер вставляется правильной стороной. При необходимости переверните штекер.

## Внешний вид и элементы управления



1	Кнопка  (HOME) для возврата на домашнюю страницу.
2	Кнопка  (OK) подтверждения выбора.
3	Навигационные кнопки  для передвижения курсора и переходов между страницами (в режиме чтения) или изображениями (при просмотре фото).
4	Кнопка  (НАЗАД) Однократное нажатие для перехода к предыдущему пункту меню. Нажмите и удерживайте для перехода в главное меню.
5	Кнопка  (МЕНЮ) для вызова контекстного меню с настройками в режиме чтения или просмотра фото.
6	Кнопка включения/выключения питания. Нажмите и удерживайте для включения и выключения устройства. Однократное нажатие для перевода работающего устройства в спящий режим.
7	Индикатор зарядки. Светится зеленым в процессе зарядки и выключается по окончании зарядки.
8	Слот для карт памяти microSD/microSDHC.
9	Разъем micro USB для зарядки и подключения к компьютеру.
10	Кнопка RESET для принудительной перезагрузки устройства (в случае зависания или других неисправностей ПО).

## Зарядка аккумуляторной батареи

### ВНИМАНИЕ!

Перед зарядкой аккумуляторной батареи внимательно прочтите разделы «Общие указания по эксплуатации» и «Указания по эксплуатации аккумуляторной батареи».

Перед первым использованием полностью зарядите аккумуляторную батарею.

Подключите адаптер питания (поставляется отдельно) к сети и вставьте штекер адаптера питания в разъем microUSB (9) на корпусе устройства. При этом значок питания на экране устройства изменится на .

Рекомендуется не отсоединять зарядное устройство до тех пор, пока батарея не зарядится полностью.

В момент полной зарядки значок питания на экране устройства полностью заполнится  .

#### **ВНИМАНИЕ!**

Для качественной работы аккумулятора необходимо 3 первых цикла зарядки полностью зарядить и разрядить аккумулятор.

## *Начало работы*

#### **ВНИМАНИЕ!**

Перед включением прочтите разделы «Общие указания по эксплуатации», «Указания по эксплуатации аккумуляторной батареи», «Указания по эксплуатации карт памяти», «Указания по работе с разъемами».

## *Управление питанием*

### **Включение устройства**

Для включения питания нажмите кнопку включения/выключения питания (6) и удерживайте в течение 3-5 секунд. После этого произойдет включение устройства, о чем можно судить по появлению заставки.

### **Спящий режим**

Спящий режим удобен при регулярном использовании электронной книги. В этом режиме устройство находится в активном состоянии, но дисплей при этом выключен. Это позволяет быстро получить доступ к системе, в то же время экономится энергия.

#### **ПРИМЕЧАНИЕ**

Если устройство находится в спящем режиме для включения достаточно короткого нажатия кнопки (6).

### **Выключение устройства**



Для полного отключения устройства нажмите и удерживайте кнопку включения/выключения питания (6). Если устройство некоторое время не используется, то питание выключится автоматически в соответствии с заданным пользователем временем отключения.

#### **ПРИМЕЧАНИЕ**

В случае низкого заряда аккумулятора, устройство может отключиться автоматически, при этом все несохраненные данные могут быть потеряны. Во избежание этого сохраните открытые документы и подключите книгу к источнику питания.

## **Установка и извлечение карты памяти**

#### **ВНИМАНИЕ!**

Перед использованием карты памяти внимательно прочтите разделы «Общие указания по эксплуатации» и «Указания по эксплуатации карт памяти».

Электронная книга QUMO Libro Basic оборудована слотом для карт памяти формата microSD/microSDHC.

Максимальная поддерживаемая емкость карты памяти 32 ГБ. Устройство поддерживает карты памяти классов 2-10.

Для установки карты памяти поместите ее до упора в соответствующий разъем в корпусе книги, как показано на рисунке:

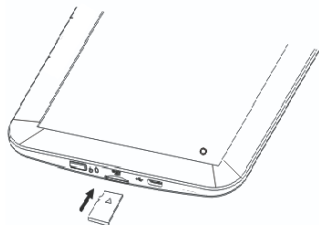

После корректной установки работоспособной карты памяти устройство обнаружит ее автоматически.

Для извлечения карты памяти слегка надавите на нее, карта легко выйдет из слота.

## **Обмен данными между устройством и компьютером**

При подключении USB кабеля к компьютеру, устройство и карта памяти распознаются как жесткие диски компьютера. Одновременно с этим, устройство будет заряжаться.



После включения устройства Вы увидите домашнюю страницу, как на рисунке ниже. Нажмите кнопку , чтобы вернуться на домашнюю страницу в любое время в процессе работы с устройством.



### 1. Текущее чтение

В этом интерфейсе отображается информация о последней открытой Вами книге. Для открытия этой книги наведите курсор на данный участок домашней страницы и нажмите кнопку .

### 2. Недавно прочитано

Выберите «История» и нажмите . Вся информация о последних открытых книгах сохраняется в разделе «История». Все книги сохраняются в порядке убывания даты открытия. Для открытия книги нажмите кнопку .

### 3. Индикатор питания

Индикатор питания отображает уровень заряда батареи и процесс зарядки.

### 4. Дата

Отображаются текущая дата и день недели.

### 5. Новинки

В данной части интерфейса отображается информация о недавно добавленных в память устройства книгах. Используя этот интерфейс, Вы можете быстро выбрать книгу и начать чтение.

## Главное меню

Находясь на домашней странице нажмите кнопку  для входа в главное меню. Для выхода из главного меню нажмите кнопку .

Навигационные кнопки  служат для выбора пунктов меню: «Библиотека», «Проводник», «Настройки», «Поиск», «Закладки», «Изображения», «Избранное», «Инструкция».

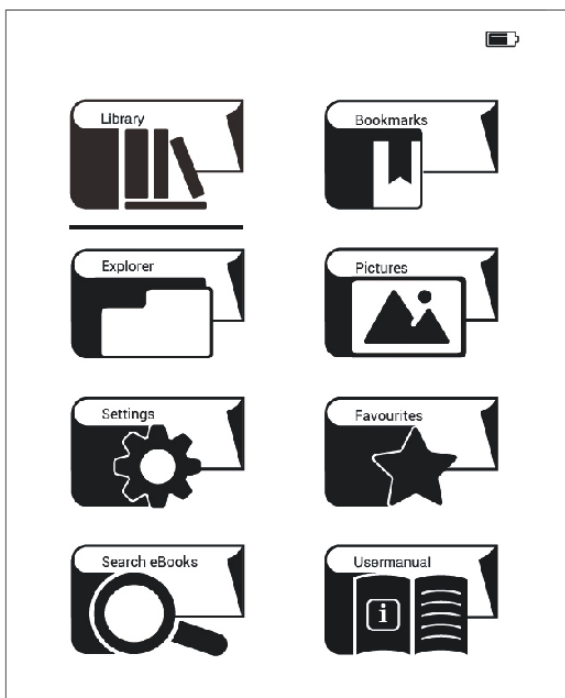



## Библиотека



В главном меню выберите раздел «Библиотека» и нажмите  для открытия списка книг.

### Режим списка книг

#### Открытие книги

Навигационными кнопками выберите нужный Вам файл и нажмите  для его открытия. В режиме чтения для выхода обратно в меню используйте кнопку .

## ВНИМАНИЕ!

Прежде чем начать просмотр текстовых файлов (книг), выберите соответствующий язык в пункте меню «Опции» - «Язык». В противном случае содержимое текстовых файлов может быть искажено.

## Отображение списка книг

Нажмите кнопку  для входа в меню режима списка книг. Доступно два способа отображения списка текстовых файлов на дисплее:

<b>Список</b>	отображение в форме списка
<b>Иконки</b>	отображение в форме иконок

## Сортировка книг

Нажмите кнопку  для перехода к списку книг и выберите «Сортировка» для сортировки книг.

Навигационными кнопками выберите критерий сортировки и нажмите кнопку .

## ВНИМАНИЕ!

Книга поддерживает самые распространенные текстовые форматы, тем не менее, перед началом использования убедитесь, что ваши файлы соответствуют перечню поддерживаемых форматов (см. п. №).

## Режим чтения книги

## Вид экрана режима чтения книги

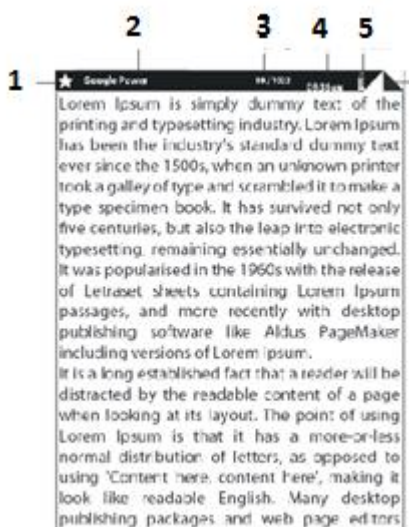



1	Значок «добавлено в Избранное»
2	Название произведения
3	Номер текущей страницы / количество страниц в книге
4	Время
5	Индикатор питания
5	Значок закладки

## Перелистывание страниц

Используйте кнопки «Вправо» и «Вниз» для перелистывания страниц вперед и кнопки «Влево» и «Вверх» для перелистывания страниц назад.

## Переход на странице

Нажмите кнопку , выберите «На страницу». Откроется окно для выбора страницы и экранная клавиатура для ввода номера страницы. Навигационными кнопками наберите номер страницы и нажмите кнопку  для перехода на нужную страницу.

## Повернуть страницу для чтения в альбомном режиме

Нажмите кнопку , выберите «Повернуть экран» и нажмите кнопку .

## Закладки

Для удобства чтения пользователь может установить одну или несколько закладок в книге. После добавления закладки, в правом верхнем углу страницы появляется значок .



- ✓ Для установки закладки на текущей странице в режиме чтения нажмите кнопку  и выберите «Добавить закладку».

### ВНИМАНИЕ!



Работа с закладками осуществляется только для книги, открытой в данный момент.

## Избранные произведения

Для удобства чтения пользователь может добавить понравившуюся книгу в список избранных произведений. После добавления книги в «Избранное», в левом верхнем углу страницы появляется значок .

- ✓ Для добавления текущей книги в «Избранное», в режиме чтения нажмите кнопку  и выберите «В избранные».
- ✓ Для удаления текущей книги из «Избранного», в режиме чтения нажмите кнопку  и выберите «Удалить из избранных».



## Поиск

Нажмите кнопку , выберите «Поиск». Ввод текста для поиска осуществляется посредством навигационных кнопок и цифровой клавиатуры. Нажмите кнопку  для начала поиска.



## Оглавление книги

Для отображения содержания книги в режиме нажмите кнопку  и выберите «Оглавление».



## Автоматическое перелистывание страниц

Нажмите кнопку  и выберите «Автолистание». Кнопками навигации выберите нужную продолжительность интервала при автоматическом перелистывании страниц и нажмите .



## Увеличение/уменьшение шрифта

Нажмите кнопку  и выберите «Размер шрифта». Кнопками навигации выберите нужный размер шрифта и нажмите .



## Выбор шрифта

Нажмите кнопку  и выберите «Тип шрифта». Кнопками навигации выберите нужный тип шрифта и нажмите .



## Поля

Нажмите кнопку  и выберите «Поля». Кнопками навигации выберите нужный размер полей и нажмите .

## Кодировка

Нажмите кнопку  и выберите «Кодировка». Кнопками навигации выберите нужный тип кодировки и нажмите . Настройки кодировки выполняются в случае некорректного отображения текста на дисплее.

## Обновление экрана

Нажмите кнопку  и выберите «Обновление». Кнопками навигации выберите количество страниц, после которых будет проводиться полное обновление экрана и нажмите .

## Информация о произведении



Нажмите кнопку  и выберите «О книге» для получения информации о названии произведения, авторе, годе издания и т. д.

## Закладки





Выберите режим «Закладки» и нажмите кнопку  для открытия списка закладок.



## Загрузка закладок

Навигационными кнопками выберите нужную закладку и нажмите  для перехода по закладке. В списке закладок для выхода обратно в главное меню используйте кнопку .

## Сортировка закладок

Находясь в списке закладок нажмите кнопку  и выберите «Сортировка» для сортировки закладок по названию книг, имени автора и т. д.. Навигационными кнопками выберите критерий сортировки и нажмите кнопку .

## Удаление закладок

Находясь в списке закладок нажмите кнопку , выберите «Удалить закладку» и нажмите кнопку .

## Проводник

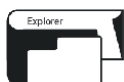



Данная функция позволяет пользователю просмотреть все содержащиеся в памяти книги и на карте памяти файлы. В данном разделе Вы можете просматривать, искать и удалять загруженные файлы.



Если к книге подключена карта памяти, с помощью навигационных кнопок выберите нужный источник файлов и нажмите кнопку .



## Поиск файлов

Нажмите кнопку  и выберите «Поиск». Ввод текста для поиска осуществляется посредством навигационных кнопок и цифровой клавиатуры. Навигационными кнопками введите слово и нажмите кнопку  для начала поиска.

## Удаление файлов

Навигационными кнопками переместите курсор на файл, который требуется удалить. Нажмите кнопку  и выберите «Удалить». Подтвердите удаление нажатием кнопки .

## Поиск



Данная функция позволяет пользователю быстро найти необходимые файлы посредством введения имени файла на цифровой клавиатуре.



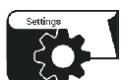

## Установки





Выберите «Установки» в главном меню и нажмите кнопку  для открытия раздела. Ниже описаны настройки, присутствующие в разделе:

### Авто выключение



Ваша книга поддерживает функцию авто выключения, когда через определенное время бездействия устройство переходит в спящий режим. Для настройки времени авто выключения

выберите таймер выключения и нажмите . В открывшемся окне навигационными кнопками выберите время, по истечении которого, в случае бездействия, питание книги будет автоматически выключаться, и нажмите  для сохранения настроек. Для выхода без сохранения настроек нажмите .

### Настройка даты и времени

Для установки даты и времени выберите «Дата и время» и нажмите . В открывшемся окне навигационными кнопками установите дату и время. Нажмите  для сохранения настроек. Нажмите  для выхода без сохранения настроек.

### Язык

Для смены языка меню в списке настроек выберите «Язык». В открывшемся окне навигационными кнопками установите язык. Нажмите  для сохранения настроек. Нажмите  для выхода без сохранения настроек.

### Форматирование

Необходимость в форматировании возникает в следующих случаях:

1. В процессе воспроизведения возникают проблемы, которые вы не можете устранить после прочтения раздела «Возможные неисправности и методы их устранения».



2. Невозможно удалить, воспроизвести или записать файлы или каталоги, в документах потеряны данные.

Для форматирования книги в списке настроек выберите Форматирование и нажмите  .

#### **ВНИМАНИЕ!**

При форматировании все данные в памяти будут безвозвратно удалены.

Не форматируйте книгу слишком часто, поскольку это наносит устройству вред.

### **Сбросить установки**

При помощи данной функции все настройки системы возвращаются к заводским.

### **Об устройстве**

При выборе этой настройки открывается окно с информацией о продукте и версии программного обеспечения.

## **Фото**



Выберите раздел «Фото» в главном меню и нажмите  для открытия списка файлов.

### **Открытие изображения**

Выберите нужный файл из списка и нажмите  для просмотра.



### **Следующее / предыдущее изображение**

В режиме просмотра изображений нажмите кнопку «Влево» или «Вправо» для просмотра предыдущего / следующего изображения.



### **Увеличение/уменьшение изображения**

В полноэкранном режиме нажмите кнопку  и выберите «Увеличить» или «уменьшить» для уменьшения или увеличения изображения.

### **Повернуть изображение для просмотра в альбомном режиме**

В полноэкранном режиме нажмите кнопку  и выберите «Повернуть». Для поворота изображения против или по часовой стрелке выберите соответствующий пункт и нажмите кнопку  .

## Слайд-шоу

В полноэкранном режиме нажмите кнопку  и выберите «Слайд-шоу». Навигационными кнопками установите продолжительность интервала смены изображений и нажмите  для подтверждения настроек и начала просмотра.

## Информация об изображении



В полноэкранном режиме нажмите кнопку  и выберите «Об изображении» для получения информации о названии, размере, типе и т. д. графического файла.

## Избранное





Выберите раздел «Избранное» главного меню и нажмите  для просмотра списка файлов, добавленных в Избранное.



## Просмотр файла

Навигационными кнопками выберите нужный файл в списке «Избранное» и нажмите  для просмотра. В списке закладок для выхода обратно в главное меню используйте кнопку .

## Сортировка файлов

Находясь в списке «Избранное» нажмите кнопку  и выберите «Сортировка» для сортировки файлов в списке «Избранное». Навигационными кнопками выберите критерий сортировки и нажмите кнопку .

## Удалить из Избранного

Находясь в списке «Избранное» нажмите кнопку , выберите «Удалить из Избранного» и нажмите .

## Инструкция



Выберите раздел «Инструкция» главного меню и нажмите  для просмотра электронной версии инструкции по эксплуатации устройства.

## Возможные неисправности и методы их устранения

Проблемы	Вероятные причины возникновения	Решения
Электронная книга не включается	Книге необходимо некоторое время для подзарядки или необходимо перезагрузить ее.	Зарядите аккумуляторную батарею или нажмите тонким неострым предметом нажмите кнопку в отверстии RESET.
Включение дисплея занимает много времени	Длительное включение дисплея обусловлено характеристиками панели, особенно при низкой температуре окружающей среды.	
Невозможно воспроизвести файл	Книга не воспроизводит файлы данного формата. Файл поврежден. Системная ошибка.	Сохраните файл в совместимом формате и снова загрузите его в книгу. Удалите поврежденный файл. Для устранения системных ошибок и сбоев отформатируйте книгу.
Дисплей отображает непонятную информацию	Неверно выбран язык интерфейса. Язык не поддерживается.	Выберите нужный язык. Используйте в наименовании файлов другой язык (например, английский).
Невозможен обмен данными с компьютером	Неисправен USB-кабель. Недостаточно памяти.	Проверьте USB-соединение, используйте другой USB-кабель. Освободите память, удалите ненужные файлы.
Устройство не заряжается от USB-кабеля	Поврежден USB-кабель или неисправны его разъемы; используется неподходящий USB-кабель.	Замените USB-кабель; зарядите Устройство от СЗУ.
	USB-разъем компьютера неисправен или не подключен; величина подаваемого на USB-разъем компьютера тока недостаточна для штатной зарядки АКБ.	Попробуйте вставить USB-кабель в другой USB-разъем компьютера; не используйте для зарядки АКБ выносной USB-разъем компьютера, который может не обеспечивать необходимый для штатной зарядки АКБ зарядный ток; произведите зарядку АКБ от СЗУ.
Устройство не заряжается от СЗУ	Вилка СЗУ не включена в розетку сети 220В; неисправна розетка сети 220В; в сети розетки 220В отсутствует напряжение; параметры сети розетки 220В не соответствуют ГОСТ или заданным значениям работы СЗУ.	Вставьте СЗУ в исправную розетку стандартной сети переменного тока 220В.
	Повреждено или неисправно СЗУ, используется неподходящее СЗУ.	Замените неисправное или неподходящее СЗУ другим СЗУ с номинальными параметрами 220/5 В, 0.8 А.
Устройство не заряжается ни от СЗУ, ни от USB-кабеля	Плохой электрический контакт в разъемах Устройства, СЗУ, USB-кабеля, компьютера.	Плотно соедините соответствующие разъемы Устройства, СЗУ, USB-кабеля, компьютера между собой; попробуйте несколько раз подсоединить и разъединить разъемы между собой.
	Неисправен или поврежден USB-разъем Устройства.	Обратитесь в АСЦ для определения причины неисправности и возможности ее устранения.
	АКБ неисправна или потеряла свою эффективность.	В соответствии с правилами, изложенными в настоящем руководстве, произведите замену АКБ на новую, если для данного типа/модели Устройства предусмотрена возможность ее замены.

<p>Время работы Устройства от АКБ кажется недостаточным</p>	<p>Устройство эксплуатируется потребителем с рабочими настройками, установками или в режимах, увеличенного или максимального энергопотребления (высокая громкость, большая яркость дисплея, воспроизведение звуковых файлов с включенным дисплеем, длительная или постоянная подсветка дисплея и т.д.).</p>	<p>Для экономного расходования энергии АКБ устанавливайте и применяйте при работе Устройства средние и минимальные значения громкости, яркости, длительности подсветки дисплея и другие экономичные режимы, настройки и установки.</p>
	<p>Зарядка АКБ была осуществлена не полностью.</p>	<p>Произведите зарядку АКБ до полного ее заряда. Длительность полного заряда АКБ от СЗУ не может быть менее 4 часов.</p>
	<p>Устройство и АКБ эксплуатируется при слишком высокой или слишком низкой температуре окружающей среды.</p>	<p>Храните и эксплуатируйте Устройство и АКБ преимущественно при комнатной температуре окружающей среды; учитывайте, что при эксплуатации Устройства и АКБ при слишком высокой или слишком низкой температуре окружающей среды, показатели работоспособности АКБ могут существенно ухудшаться.</p>
<p>Время работы Устройства от АКБ кажется недостаточным</p>	<p>Зарядка АКБ была осуществлена от USB-разъема компьютера, который не обеспечивает необходимый для зарядки АКБ зарядный ток.</p>	<p>Не используйте для зарядки АКБ выносной USB-разъем компьютера, если он не обеспечивает необходимый для зарядки АКБ зарядный ток. В случае проведения от него зарядки АКБ учитывайте, что время, необходимое на проведение зарядки АКБ, может значительно увеличиваться по сравнению со временем ее зарядки от СЗУ, и что проведение от него зарядки может не позволить зарядить АКБ на полную ее мощность (емкость). При длительном использовании USB-разъема компьютера для зарядки АКБ эксплуатационные качества и срок службы АКБ могут снижаться. Рекомендовано производить зарядку АКБ от СЗУ.</p>
	<p>АКБ потеряла свою эффективность из-за истечения срока ее службы, неправильной эксплуатации, неправильного ввода в эксплуатацию.</p>	<p>Произведите в соответствии с правилами, замену АКБ на новую, если для данного типа/модели Устройства предусмотрена возможность ее замены.</p>